

# TROTTOIRKOLKEN TWEEDELIG COLLECTEURS DEUX-PIÈCES T CHATEAU® 1320/111 GB2



Toepassing:  
Afvoeren van hemelwater,  
passende in de trottoirband.

Application:  
Décharger l'eau de pluie,  
s'insérer dans la bordure.

bovenaanzicht  
vue de dessus

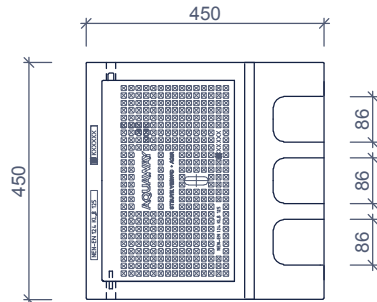

zijaanzichten  
vues de côté

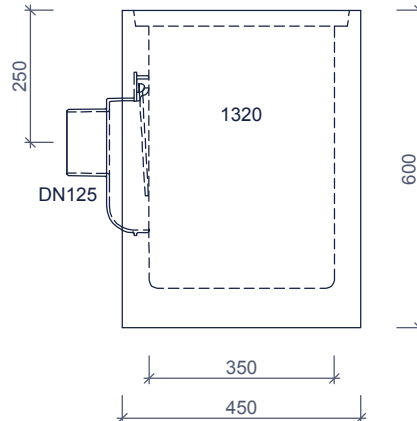
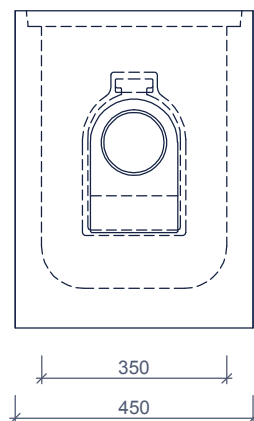
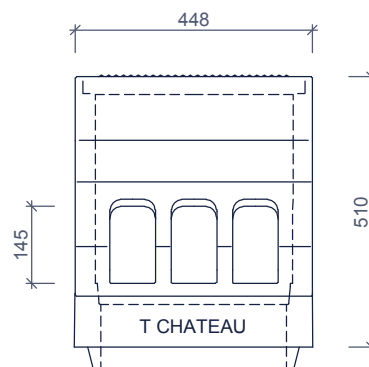
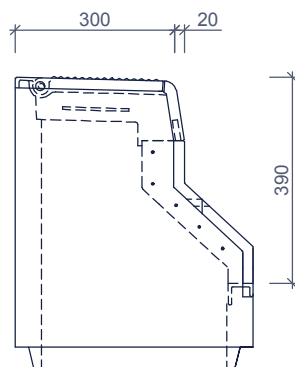

Toebehoren in optie:  
Accessoires en option:

uitlaat DN160  
sortie DN160

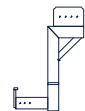

stelhulp kolken  
ensemble d'outils de collecteurs

## Kenmerken T CHATEAU 1320/111 GB2 Caractéristiques

afmetingen	450/450/1110mm
gewicht	BS 100kg / OB 146kg
Ø aansluiting	DN125
rooster inlaatopeningen	420cm <sup>2</sup>
stankslot	≥ 40mm
zandvang	dm <sup>3</sup>
gietijzer kwaliteit rand	GJL 250
gietijzer kwaliteit rooster	GJS 400
keur	NL BSB
verkeersbelastingsklasse	B125
voor bandprofiel	chateauband®

dimensions
poids
Ø raccordement
entrée grille
siphon
fosse de sable
fonte qualité des bords
fonte qualité de grille
norme
classe de charge de trafic
pour profil de bordure

## Principe

aansluiting		raccordement	
voor 0	achter 0	links 0	rechts 0

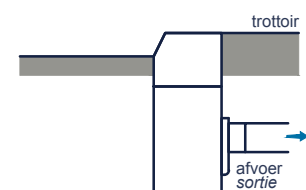

Plaatsingsvoorschriften op aanvraag  
Prescriptions de pose sur demande

afmetingen in mm - wijzigingen voorbehouden  
dimensions en mm - sous réserve de modifications

o product op verzoek (afname verplicht) / + standaard product / - niet leverbaar  
o seule sur demande (achat requis) / + produit standard / - pas disponible